

RuppCeramica

ЧЕРЕПИЦЯ РУБІН 13V
Новаторство з кожної сторони

НОВИНКА



MONIER

СПРАВЖНІЙ ШЕДЕВР

Черепиця керамічна Рубін 13V створена, щоб досягти досконалої гармонії покрівлі з черепиці.

Знана на ринку черепиць і яка користувалася успіхом у продажі Рубін 13 дочекалася гідної наступниці. Рубін 13V - це вдосконалена версія попередниці, збагачена багатьма новаторськими вирішеннями.

Рубін 13V - це продукт, який має унікальні можливості:

- вільне пересування - до 30 мм;
- оптимальний профіль;
- фарбування в масі;
- невелика вага однієї черепиці;
- заощадження часу та зусиль для виконавців;
- винятково гармонічний і довговічний дах для вимогливого клієнта.

Rubin 13



Rubin 13V

НОВИЙ RUBIN 13V Гідне багатство

Заощадження часу: вільне пересування дозволяє краще і швидше розпланувати і укласти черепицю.

Гармонічне покриття даху: на кінцевий результат впливають технічні удосконалення.

Багатий вибір кольорів, типів поверхні і аксесуарів.



ВІД ОРИГІНАЛУ ДО RUBIN 13V

Перемога інновації

RUBIN 13V - поєднує в собі гарні традиції з новітньою технологією черепиць, які пересуваються. Дякуючи вільному пересуванню вже при довжині крокви 3,70 м можна відмовитися від обрізання приконькової черепиці. Результат? Відчутний комфорт укладення покриття і досягнення оптимального ефекту.

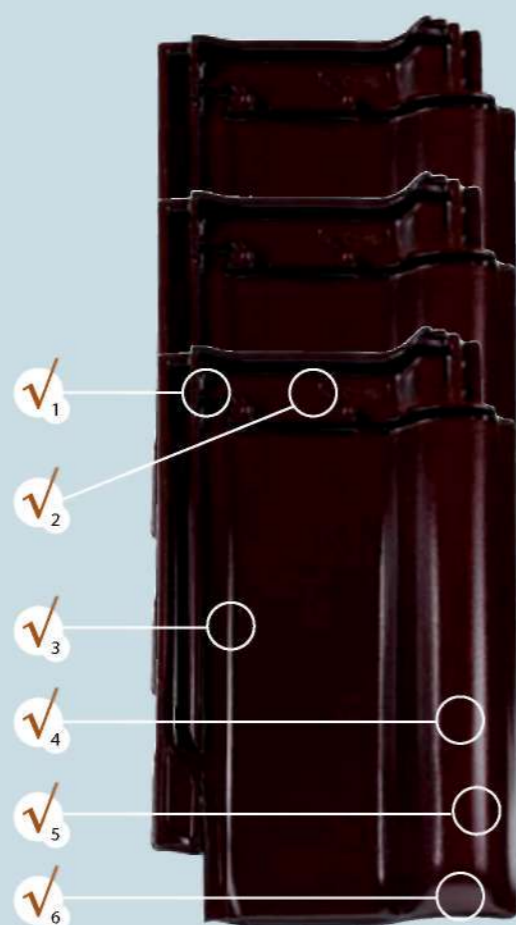

НОВИНКА

ЗСУВ АЖ 30 мм

ЕФЕКТ ІННОВАЦІЇ: ВИНЯТКОВО ГАРМОНІЧНЕ ПОКРИТТЯ ДАХУ

Нова черепиця RUBIN 13V - це продукт співпраці технологів нашої фірми з майстрами гончарного мистецтва. Новаторський підхід до RUBIN 13 викликає те, що її наступниця RUBIN 13V виконує найвищі вимоги естетичності, залишаючись при цьому споживчим товаром. Для клієнтів, які шукають щось спеціальне, неординарне без погляду про те, чи йде мова про будівництво нового будинку чи реконструкція старого, немає кращого вибору.



RUBIN 13



RUBIN 13V



ОДНОРІДНИЙ КОЛІР

Запропонована черепиця RUBIN 13V, темних кольорів при порізці не виділяється місцем порізки за рахунок фарбування в масі. Дякуючи цьому отримуємо ідеальний колір всього покриття разом з місцями, де черепиця ріжеться, наприклад яндила або хребти.

RUBIN 13

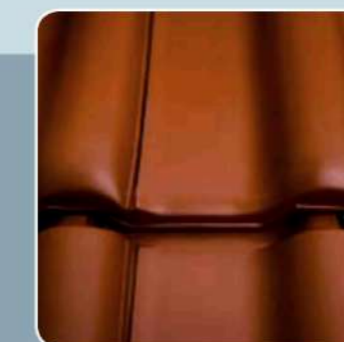

RUBIN 13V



ІДЕАЛЬНИЙ РЕЗУЛЬТАТ

Нижній край черепиці має таку саму елегантну хвилю як і цілий профіль черепиці RUBIN 13V/



ОПТИМАЛЬНА ФОРМА ПРОФІЛЮ

Оптимальна форма профілю забезпечує великий крок пересування і при кожному укладанні гарантується пряма лінія.

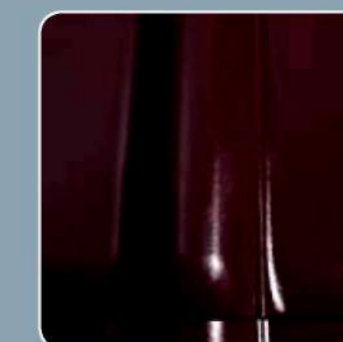

РІВНОМІРНИЙ ПЕРЕХІД

У черепиці RUBIN 13V немає ребра вздовж бокового краю черепиці, дякуючи чому зменшилась щільність між укладеними черепицями



ЕСТЕТИЧНЕ З'ЄДНАННЯ

Заокруглений край низу черепиці запроектований для допомоги ефектного, цілковито гармонічного покриття даху

V - ХІБА ПЕРЕМІЩЕННЯ РОБИТЬ РІЗНИЦЮ



RUBIN 13



RUBIN 13V

Оптимальна форма черепиці	<input type="radio"/>	<input checked="" type="checkbox"/>
Відстань пересування	8 mm <input type="radio"/>	30 mm <input checked="" type="checkbox"/>
Гармонічне покриття даху	<input type="radio"/>	<input checked="" type="checkbox"/>
Форма прилягання черепиць	<input type="radio"/>	<input checked="" type="checkbox"/>
Оптимальна форма профілю	<input type="radio"/>	<input checked="" type="checkbox"/>
Зрівноважене відділення рядів	<input type="radio"/>	<input checked="" type="checkbox"/>
Упаковка	пачка 8 шт.	пачка 6 шт.
Крок латовання	357 mm - 365 mm	330 mm - 360 mm
Мінімальний ухил даху	22°	16°
Черепиця профарбована в масі	<input type="radio"/>	<input checked="" type="checkbox"/>
Для кроків більше 3,7 м відсутня різка	<input type="radio"/>	<input checked="" type="checkbox"/>
Висока якість поверхні	<input checked="" type="checkbox"/>	<input checked="" type="checkbox"/>
Черепиця вентиляційна	<input checked="" type="checkbox"/>	<input checked="" type="checkbox"/>
Багата палітра кольорів	<input checked="" type="checkbox"/>	<input checked="" type="checkbox"/>

ДАХ В НАЙКРАЩОМУ СТИЛІ ПОКРІВЕЛЬНИХ СИСТЕМ RUBIN 13V

Дах функціональний та ідеального вигляду - це "дах з однієї руки". Для цього в рамках моделі RUBIN 13V пропонуємо комплексну систему частинок об'єднаних між собою з погляду функції, форми і кольору. Варто підкреслити, що всі черепиці RUBIN 13V темних кольорів на розрізах профарбовані в масі. Гармонічна, нічим не порушена колористика, відповідні системні елементи забезпечують імпазантний ефект.

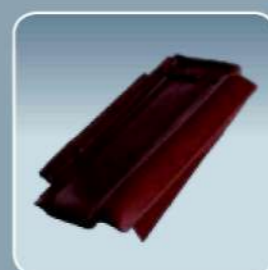

фронтонна



крайня



приконтрьова



приконтрьово-фронтонна



вентиляційна



під сходинку

ТЕХНІЧНІ ДАНІ

Доступна довжина покриття: 330 - 360 мм
 Середня ширина покриття: 224 мм
 Потрібна кількість на м2: при бл. 12,4 - 13,5 шт.
 Вага 1 штуки: при бл. 3,2 кг
 Мінімальний рекомендований ухил даху: 16 град.



БАГАТСТВО КОЛЬОРІВ

За допомогою RUBIN 13V ми отримуємо абсолютно бездоганної якості і естетичності покриття даху. RUBIN 13V має великий вибір палітри кольорів, яка охоплює різні відтінки червоного, оригінальні варіанти чорного і коричневого. В пропозиціях можна додатково знайти цікаві різномірні поверхні - від матових до менш або більш блискучих. Це все для того, щоб долучитися до індивідуальних смаків клієнтів і у винятковий спосіб висвітлити їх дах.



АНГОБА



мідний



коричневий
забарвлені в масі



антрацитовий
забарвлені в масі

АНГОБА БЛИСКУЧА



каштан



тек
забарвлена в масі

ПАЛІТРА КОЛЬОРІВ

Шовковисто матовий відтінок міді, бронзи і антрациту, або елегантно полискуючий каштан, тек, чорний кришталь і чорний брильянт вирізняються живою грою кольорів на індивідуально запроєктованих схилах дахів.

Ексклюзивний вигляд RUBIN 13V підкреслює неповторний характер Твого дому.

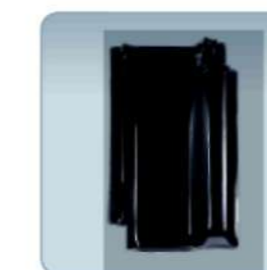

чорний кришталь
забарвлені в масі



чорний брильянт
забарвлені в масі

RUPP CERAMIKA



ТЕХНІЧНІ ДАНІ



RUPP CERAMIKA

РОЗМІРИ ЧЕРЕПИЦІ

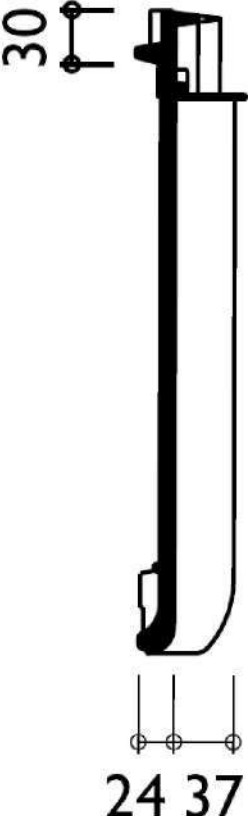
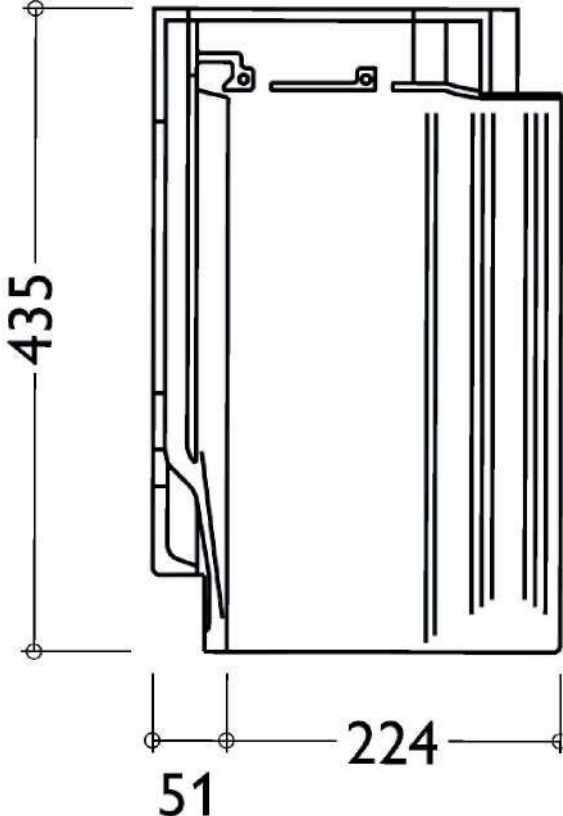

Розрахунок смуги звисок - гребінь

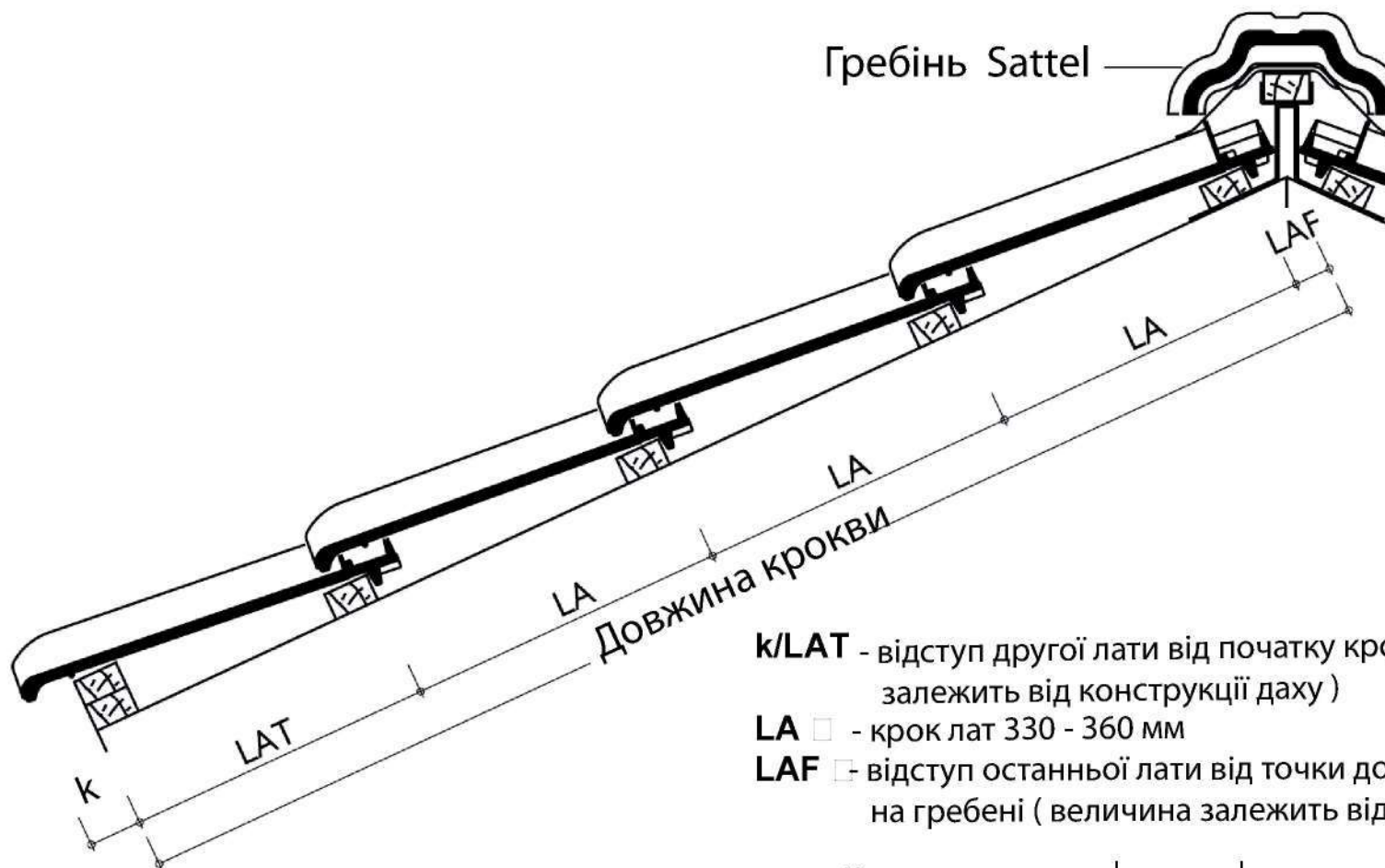

k/LAT - відступ другої лати від початку крокви (величина залежить від конструкції даху)

LA □ - крок лат 330 - 360 мм

LAF □ - відступ останньої лати від точки дотику контрлат на гребені (величина залежить від кута нахилу даху)

Кут нахилу даху	$\leq 30^\circ$	$30^\circ - 45^\circ$	$>45^\circ$
LAF [mm]	40	30	20

RUPP CERAMIKA

РОЗРАХУНОК СМУГИ ПРИЧІЛКОВА - ПРИЧІЛКОВА



СТУПЕНІ ІЗОЛЯЦІЙНОСТІ ДЛЯ ЧЕРЕПИЦІ RUBIN 13V

НАЙНИЖЧИЙ РЕКОМЕНДОВАНИЙ УХИЛ ДЛЯ ЧЕРЕПИЦІ RUBIN 13V СТАНОВИТЬ 16 °

Нахил даху		Підвищені вимоги для даху: конструктивні, кліматичні або інші			
градуси	[%]	нормальні умови	одна підвищена вимога	дві підвищені вимоги	три підвищені вимоги
10°	17,6	Найнижчий допустимий ухил даху для керамічної черепиці			
< 12°	< 21,3	гідроізоляція на шальованні	гідроізоляція на шальованні з конрлатами	гідроізоляція на шальованні з контрлатами	гідроізоляція на шальованні з контрлатами
≥ 12°	≥ 21,3	гідроізоляція на шальованні	гідроізоляція на шальованні	гідроізоляція на шальованні	гідроізоляція на шальованні з контрлатами
≥ 14°	≥ 24,9	шар початкового покриття	шар початкового покриття на твердому настилі	шар початкового покриття на твердому настилі з конрлатами	гідроізоляція на шальованні
≥ 16°	≥ 28,7	-	шар початкового покриття	шар початкового покриття	шар початкового покриття на твердому настилі

РУПРСЕРАМІКА

РЯДОВА ЧЕРЕПИЦЯ



РУРСЕРАМІКА РЯДОВА ЧЕРЕПИЦЯ



RUPPCEPAMIKА РЯДОВА ЧЕРЕПИЦЯ



Крок лат для RUBIN 13V
становить 33,0 - 36,0 см

Черепиці стиснуті

RUPPCEPAMIKА РЯДОВА ЧЕРЕПИЦЯ



Крок лат для RUBIN 13V
становить 33,0 - 36,0 см

Черепиці розсунуті

RUPP CERAMIKA

ПОДІБНІ ЧЕРЕПИЦІ



RUPP CERAMIKA

ПОДІБНІ ЧЕРЕПИЦІ



RUPP CERAMIKA

ПОДІБНІ ЧЕРЕПИЦІ



RUPP CERAMIKA

ПОДІБНІ ЧЕРЕПИЦІ



Ущільнюючо - вентиляційна стрічка приклеюється до плоскої поверхні, полегшуючи монтаж і забезпечує більшу щільність

RUPP CERAMIKA

МОНТАЖ ЧЕРЕПИЦІ



RUPP CERAMIKA

МОНТАЖ ЧЕРЕПИЦІ



РУРСЕРАМІКА

МОНТАЖ ЧЕРЕПИЦІ

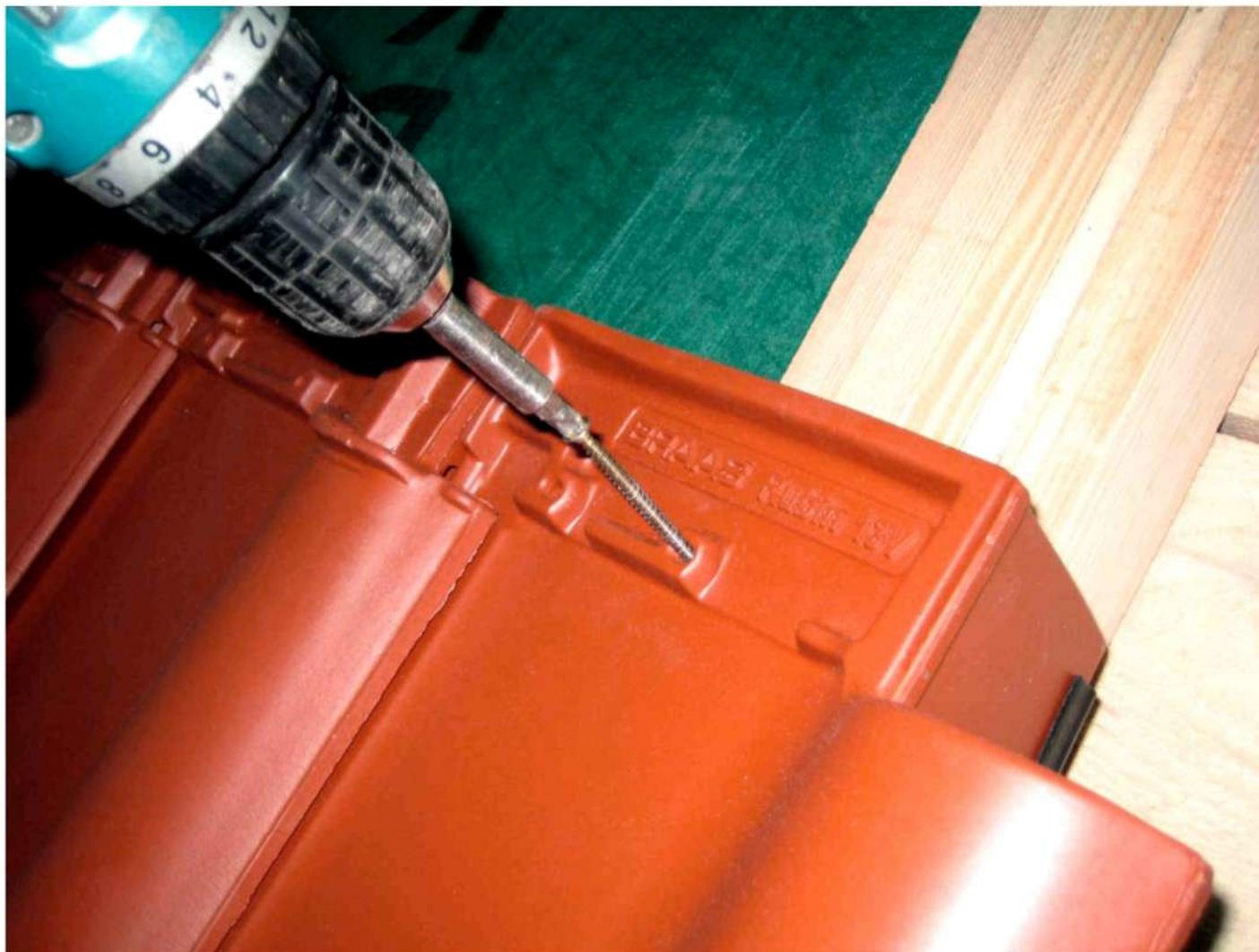

RUPP CERAMIKA

МОНТАЖ ЧЕРЕПИЦІ

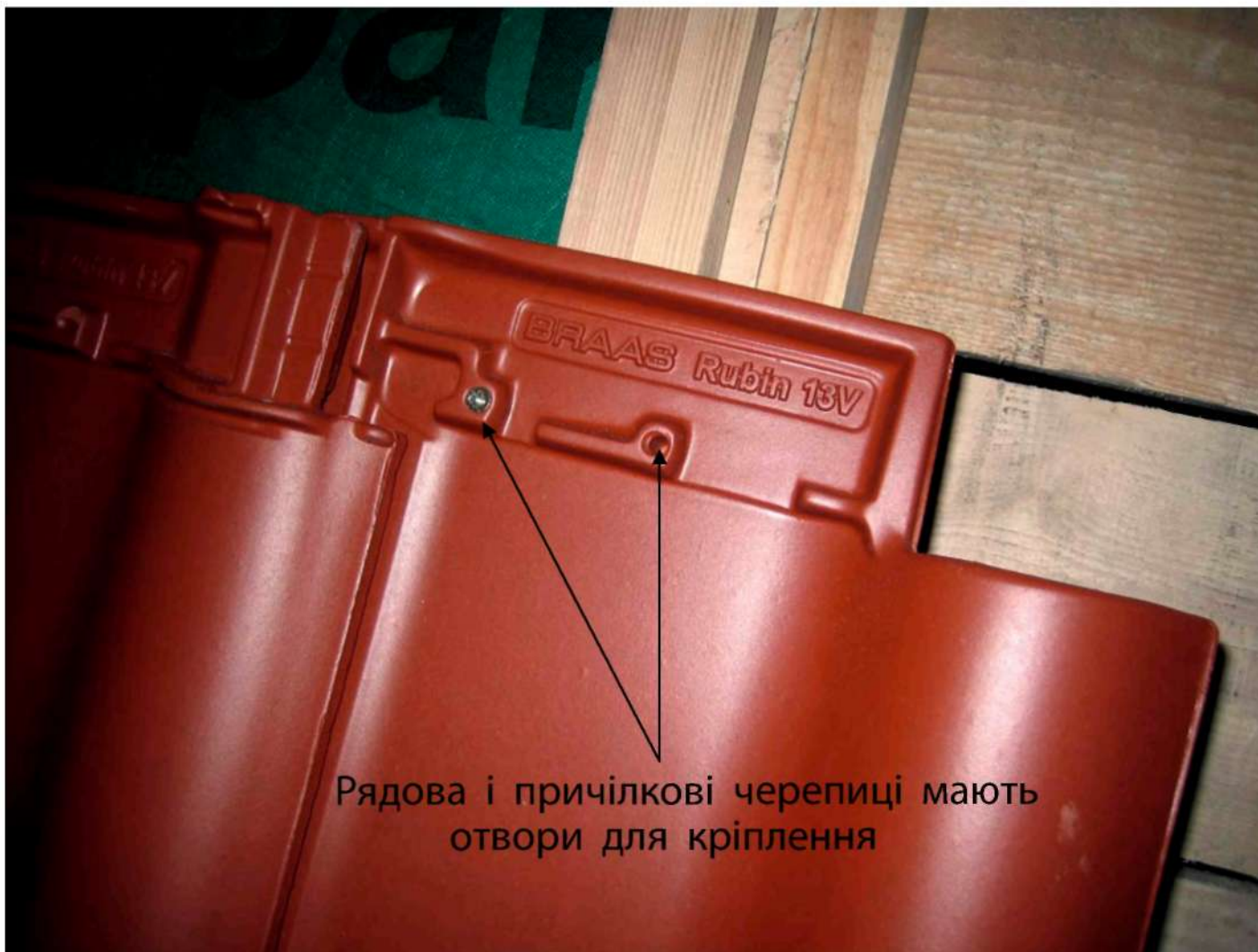

Рядова і причілкові черепиці мають отвори для кріплення

RUPP CERAMIKA

МОНТАЖ ЧЕРЕПИЦІ



RUPP CERAMIKA

МОНТАЖ ЧЕРЕПИЦІ

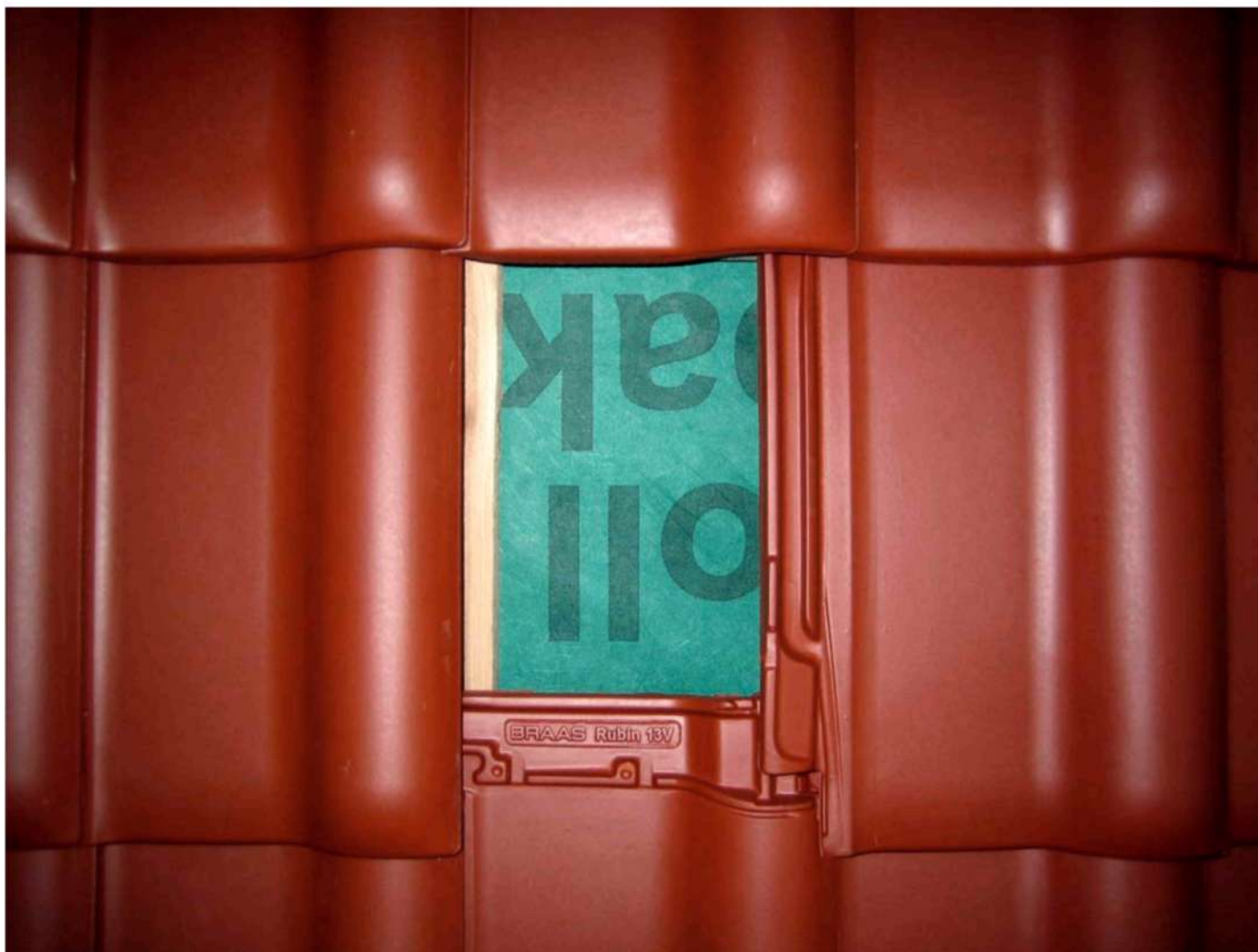

RUPP CERAMIKA

МОНТАЖ ЧЕРЕПИЦІ



Гребенево - причілкова черепиця має зуб,
який виламується, якщо потрібно встановити
івер керамічний

RUPP CERAMIKA

МОНТАЖ ЧЕРЕПИЦІ

