



СХОДИ 2015
НА ГОРИЩЕ

СКЛАДНІ СЕГМЕНТНІ СХОДИ НА ГОРИЩЕ З ДЕРЕВ'ЯНОЮ ДРАБИНОЮ



R=0,91
м²С/Вт

МАКС.
160
кг

LWS Smart

Відповідають нормі EN 14975



R=0,91
м²С/Вт

МАКС.
160
кг

LWK Komfort

Відповідають нормі EN 14975



R=1,32
м²С/Вт

МАКС.
160
кг



LTK Thermo



Відповідають нормі EN 14975





Сходи на горище **LWS** – це складні сходи з 3- або 4-сегментною дерев'яною драбиною і бежевою термоізоляційною кришкою, яку можна легко пристосувати до інтер'єру, обклеївши або помалювавши в будь-який колір.







Сходи на горище **LWK** мають таку ж конструкцію, як і сходи LWS, але укомплектовані аксесуарами для додаткового комфорту.

Сходи **LTK Thermo** – це супертермоізоляційні сходи ($R=1,32 \text{ м}^2\text{C/Вт}$), призначені для будинків, в яких існує велика різниця температур між житловим приміщенням та не житловим горищем. Мають IV найвищий клас щільності.

-  бежева кришка
-  контурний ущільнювач

-  сходинок з канавками проти ковзання на рівні з боковими елементами
-  можливість монтажу додаткових аксесуарів

-  наконечники (тільки 3-сегментні LWK)
-  біла кришка
-  контурний ущільнювач
-  поручень
-  сходинок з канавками проти ковзання виступають за бокові елементи драбини
-  можливість монтажу додаткових аксесуарів







-  наконечники
-  біла кришка
-  контурний ущільнювач
-  поручень
-  сходинок з канавками проти ковзання виступають за бокові елементи драбини
-  можливість монтажу додаткових аксесуарів

3 роки гарантії  повністю зібрані, готові для швидкого монтажу в перекритті

СКЛАДНІ СЕГМЕНТНІ СХОДИ НА ГОРИЩЕ З МЕТАЛЕВОЮ ДРАБИНОЮ



Сходи на горище **LMK** – це складні 3-сегментні сходи, в яких термоізоляційна кришка білого кольору та коробка виготовлені з соснової деревини, а драбина – з металу. Укомплектовані поручнем для більшого комфорту.

-  наконечники
-  біла кришка
-  контурний ущільнювач
-  поручень
-  сходинок з перфорацією проти ковзання
-  можливість монтажу додаткових аксесуарів

НОЖИЧНІ СХОДИ



Сходи на горище **LST** – це ножичні сходи з білою термоізоляційною кришкою, дерев'яною коробкою, металевими декоративними планками та кутниками для швидкого монтажу. Ножична конструкція драбини дозволяє скласти її до малих розмірів, даючи тим самим можливість встановити сходи в невеликих отворах.









-  біла кришка
-  декоративні планки
-  контурний ущільнювач
-  сходинок з перфорацією проти ковзання
-  можливість доставити чи зняти сходинок
-  можливість монтажу додаткових аксесуарів
-  система швидкого монтажу в перекриття
-  система пристосування довжини драбини до висоти приміщення

СХЕМА СКЛАДНИХ СЕГМЕНТНИХ СХОДІВ НА ГОРИЩЕ З ДЕРЕВ'ЯНОЮ ДРАБИНОЮ

Ціни подані з ПДВ в умовних одиницях - ЄВРО
Ціни дійсні з 01. 01. 2015р.

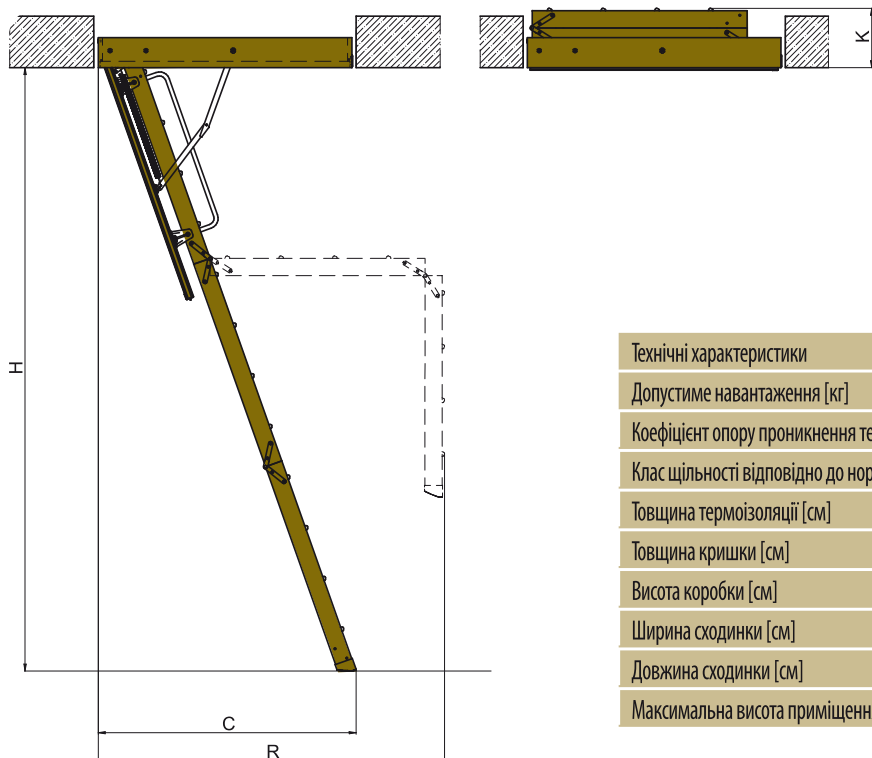

Технічні характеристики	LWS/LWK	LTK
Допустиме навантаження [кг]	160	
Коефіцієнт опору проникнення тепла [м ² С°/Вт]	0,91	0,32
Клас щільності відповідно до норми EN12207	-	4
Товщина термоізоляції [см]	3	6
Товщина кришки [см]	3,6	6,6
Висота коробки [см]	14	22
Ширина сходинки [см]	8	
Довжина сходинки [см]	34	
Максимальна висота приміщення [см]	280/305/325	280

СХОДИ LWS/ LWK

Розмір отвору в стелі [см]	60x94*	60x120	70x120	60x130	70x130	70x130
Зовнішні розміри коробки [см]	58x92.4	58x118.4	68x118.4	58x128.4	68x128.4	68x128.4
Висота приміщення Н [см]	280			305		325
Кількість сегментів шт.	4	3			4	
Розмір вильоту R [см]	138	162		179		
Розмір після розкладання драбини C [см]	120	121		130		
Висота складених сходів К [см]	41/42	33/34				

ЦІНА

Розмір отвору в стелі [см]	60x94*	60x120	70x120	60x130	70x130	70x130
Висота приміщення Н [см]	280			305		325
СХОДИ LWS	161,00*	112,00	137,00	166,00	181,00	212,00
СХОДИ LWK	184,00*	132,00	152,00	174,00	198,00	226,00

СХОДИ LTK

Розмір отвору в стелі [см]	60x120	70x120	70x130
Зовнішні розміри коробки [см]	58x118.4	68x118.4	68x128.4
Висота приміщення Н [см]	280		
Розмір вильоту R [см]	167		
Розмір після розкладання драбини C [см]	121		
Висота складених сходів К [см]	37		

ЦІНА

Розмір отвору в стелі [см]	60x120	70x120	70x130
СХОДИ LTK	182,00	191,00	202,00

* термін виконання замовлення 30 робочих днів

СХЕМА СКЛАДНИХ СЕГМЕНТНИХ СХОДІВ НА ГОРИЩЕ З МЕТАЛЕВОЮ ДРАБИНОЮ

Ціни подані з ПДВ в умовних одиницях - Євро
Ціни дійсні з 01. 01. 2015р.

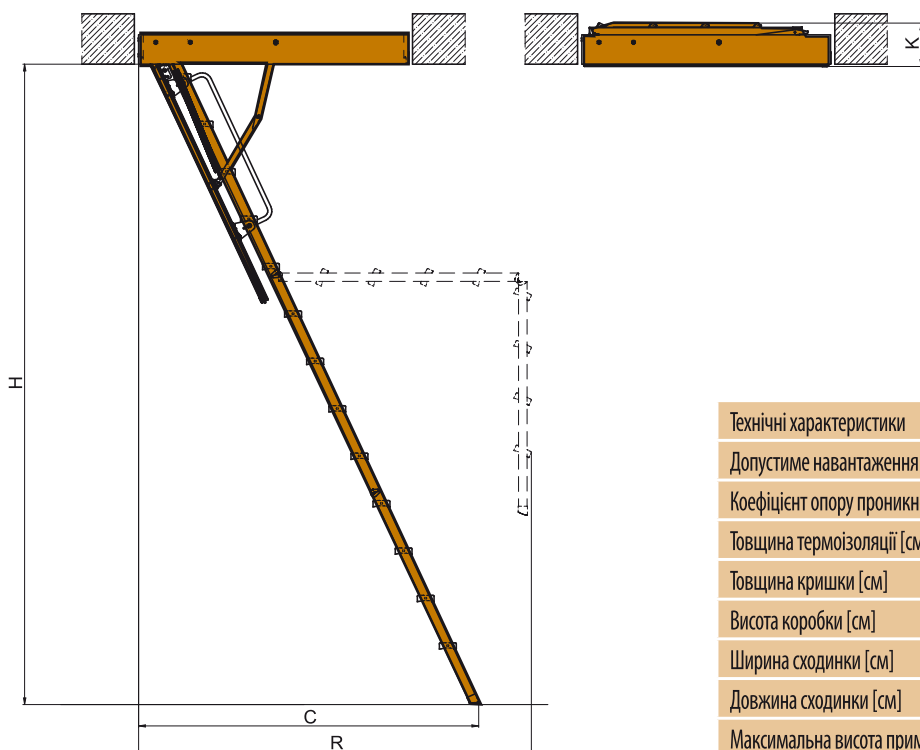

Технічні характеристики	ЛМК
Допустиме навантаження [кг]	200
Коефіцієнт опору проникнення тепла [m^2C°/Bt]	0,91
Товщина термоізоляції [см]	3
Товщина кришки [см]	3,6
Висота коробки [см]	14
Ширина сходинки [см]	8
Довжина сходинки [см]	34
Максимальна висота приміщення [см]	280

СХОДИ ЛМК

Розмір отвору в стелі [см]	60x120	70x120
Зовнішні розміри коробки [см]	58x118.4	68x118.4
Висота приміщення Н [см]		280
Розмір вильоту R [см]		157
Розмір після розкладання драбини С [см]		118.5
Висота складених сходів К [см]		25.5

ЦІНА

Розмір отвору в стелі [см]	60x120	70x120
СХОДИ ЛМК	195,00*	209,00*

* термін виконання замовлення 30 робочих днів

СХЕМА НОЖИЧНИХ СХОДІВ

Ціни подані з ПДВ в умовних одиницях - ЄВРО
Ціни дійсні з 01. 01. 2015р.

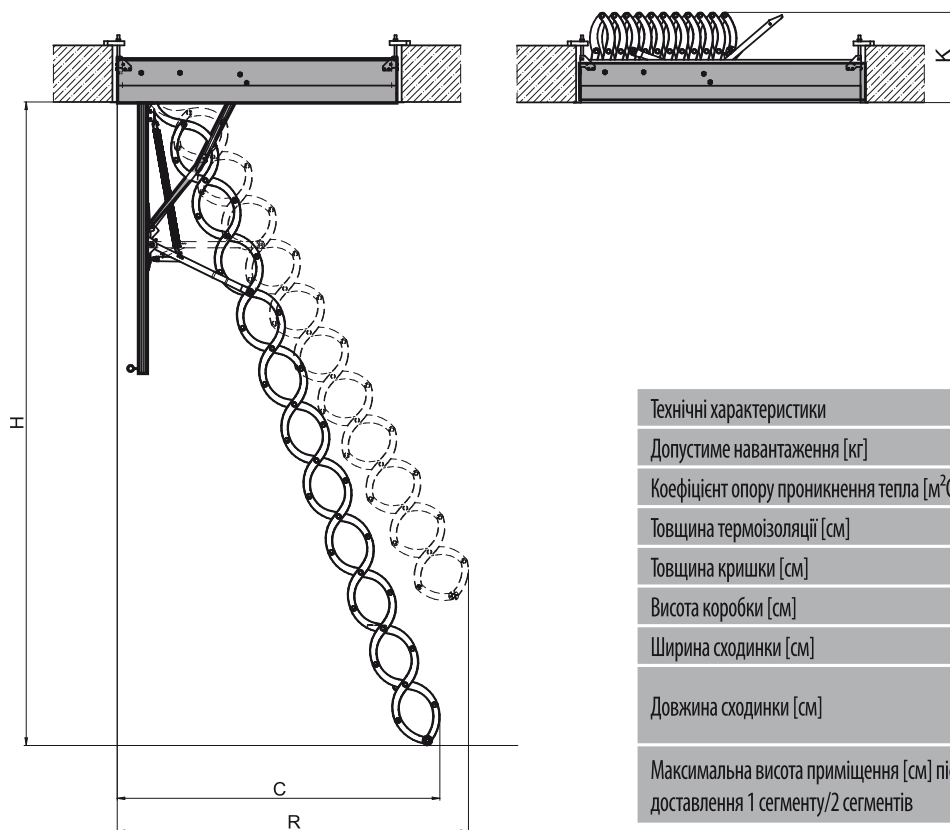

Технічні характеристики	LST
Допустиме навантаження [кг]	200
Коефіцієнт опору проникнення тепла [$m^2C^{\circ}/Вт$]	0,91
Товщина термоізоляції [см]	3
Товщина кришки [см]	3,6
Висота коробки [см]	18
Ширина сходинки [см]	8
Довжина сходинки [см]	30 для сх. шириною 60 см 38 для сх. шириною 70 см
Максимальна висота приміщення [см] після доставлення 1 сегменту/2 сегментів	300/320

СХОДИ LST

Розмір отвору в стелі [см]	60x90	60x120	70x80	70x120
Зовнішні розміри коробки [см]	59x89,4	59x119,4	69x79,4	69x119,4
Висота приміщення H для стандартної довжини драбини [см]	250-280			
Розмір вильоту R [см]	150			
Розмір після розкладання драбини C [см]	146-134			
Висота складених сходів K [см]	38,2			

ЦІНА

Розмір отвору в стелі [см]	60x90	60x120	70x80	70x120
СХОДИ LST	331,00	342,00	331,00	356,00

Додатковий сегмент LSS*

39,00

* Додатковий сегмент LSS збільшує висоту сходів на 20 см. Максимальна кількість додаткових сегментів - 2 шт

АКСЕСУАРИ ДЛЯ СХОДІВ НА ГОРИЦЕ

Ціни подані з ПДВ в умовних одиницях - Євро
Ціни дійсні з 01.01.2015р.



Пневмомеханізм складання/розкладання LXM

Полегшує управління сходами і робить плавним їх складання і розкладання. Призначений для 3-сегментних сходів, які встановлені в приміщення з висотою від 260 до 305 см. Використовується тільки для сходів LWS, LWK з мінімальною довжиною коробки 120 см.

ЦІНА

30,00



Огорожа LXB

Огорожа робить безпечним отвір сходів на горіщі, а також полегшує спуск. Виготовлена з соснової деревини, кріпиться до коробки сходів, а також до перекриття горіща за допомогою металевого кріплення.

Підходить для сходів
LWS, LWK, LTK, LMK.

Розмір [см]

70x130

Висота огорожі [см]

95

ЦІНА

45,00



Декоративна планка LXL-PVC

Декоративна планка LXL-PVC призначена для естетичного оформлення отвору в стелі та маскуванню щілин навколо коробки після монтажу. Виготовляється з ПВХ білого кольору. Надає ефекту довершеності кришці сходів. Монтаж планки відбувається без застосування цвяхів.

Розмір [см]

60x120, 70x130

Товщина планки після монтажу на коробці [см]

1

Ширина планки [см]

3,5

ЦІНА

17,00



Наконечники LXS

Наконечники коричневого кольору монтуються на останньому сегменті драбини. Вони надають сходам естетичного вигляду і покращують їх стабільність. Не залишають слідів на підлозі.

ЦІНА

5,00



Поручень LXH

Металевий поручень полегшує пересування по сходах, тим самим збільшуючи комфорт в користуванні сходами. Кріпиться до верхнього сегменту драбини справа чи зліва.

ЦІНА

15,00

Технічні консультанти:

Західний регіон	(050) 371-32-86 (050) 430-63-03
м. Київ	(044) 332-42-50 (050) 370-01-73 (050) 370-76-74 (050) 438-69-88
м. Дніпропетровськ	(056) 726-35-59 (050) 370-03-88
м. Одеса	(0482) 34-56-09 (050) 370-63-30
м. Харків	(057) 340-01-62 (050) 371-53-96



on-line замовлення
продукції FAKRO на
shop.fakro.com.ua

Дилер

FAKRO®

ТзОВ "ФАКРО Львів"
79040 м. Львів, вул. Городоцька, 355 б
тел./факс (032)297-25-62, (032)297-25-63
www.fakro.com.ua
shop.fakro.com.ua
e-mail: fakro@fakro.com.ua