



МЕТАЛЕВА ВОДОСТІЧНА СИСТЕМА

2026



smartsystems.in.ua

МЕТАЛЕВА ВОДОСТІЧНА СИСТЕМА

Водостічна система SMART - призначена для відводу води з покрівлі, а класичний дизайн стане чудовим доповненням сучасної будівлі. Технології виробництва, що використовуються, гарантують безперечну якість.

Системи відводу води SMART - це надійність, якість та довговічність!



Кольорова гама



RAL 9005
чорний



RAL 7016
графіт



RAL 8017
коричневий



RAL 8019
темно-коричневий



RAL 9006
срібний



RAL 3005
вишневий



RAL 8004
цеглястий



РЕКОМЕНДАЦІЯ
з МОНТАЖУ

ОСОБЛИВОСТІ СИСТЕМИ



Метал з полімерним покриттям, який використовується у виробництві водостічної системи Smart - відповідає європейським екологічним нормам і стандартам: EN ISO 14001 та EN ISO 50001/



Водостічна система Smart виготовлена зі сталі High Build poliester виробництва словацького концерну USS 0.6 мм товщини, з покриттям полімеру з обох сторін - 50 мкм.



Полімерне покриття HBP володіє високим рівнем УФ-стабільності - RUV4



Всі елементи водостічної системи Smart є міцними, ергономічними, з ідеальним геометричним стикуванням. Навіть в сучасних реаліях підвищеного рівня опадів, система чудово справляється з відводом дощової води, витримує навантаження снігу та льоду. Чітке стикування елементів робить монтаж легким та швидким.



Сталь можна використовувати у широкому спектрі коливання температур, як в спеку, так і при від'ємних позначках, через незначне лінійне розширення сталі, як матеріалу.

РИНВА

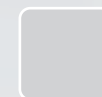
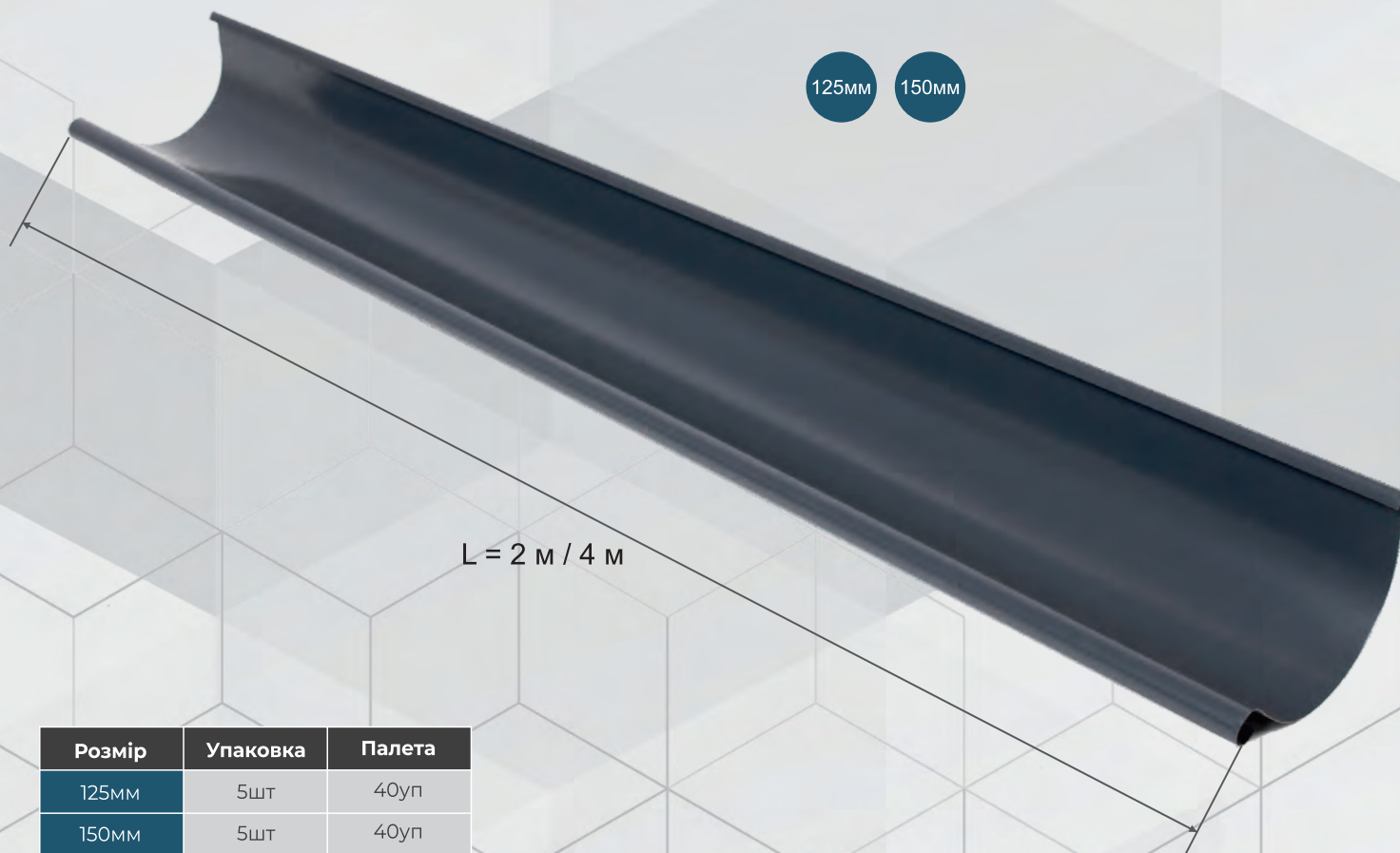

RAL 9006
срібний



RAL 7016
графіт



RAL 8004
цеглястий



RAL 9005
чорний



RAL 3005
вишневий



RAL 8017
коричневий



RAL 8019
темно-коричневий

Розмір	Упаковка	Палета
125мм	5шт	40уп
150мм	5шт	40уп

Елемент водостічної системи Смарт, який виконує функцію прийому та відведення основного потоку дощових і талих вод зі скату даху.

З'ЄДНУВАЧ РИНВИ



RAL 7016
графіт



RAL 9006
срібний



RAL 9005
чорний



RAL 8004
цеглястий



RAL 8017
коричневий



RAL 3005
вишневий



RAL 8019
темно-коричневий



125мм



150мм

Розмір	Упаковка	Палета
125мм	50шт	20уп
150мм	50шт	20уп

Елемент водостічної системи Смарт, який виконує функцію надійного з'єднання елементів ринви між собою.

ЛІЙКА



125мм



150мм

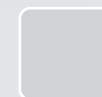

RAL 9006
срібний



RAL 7016
графіт



RAL 8004
цеглястий



RAL 9005
чорний



RAL 3005
вишневий



RAL 8017
коричневий



RAL 8019
темно-коричневий

Розмір	Упаковка	Палета
125мм	50шт	16уп
150мм	30шт	16уп

Важливий елемент водостічної системи Смарт, який використовується для з'єднання ринви та водостічної труби, а оригінальна форма додає естетичності та довершеного вигляду всій системі.

ТРИМАЧ РИНВИ



RAL 7016
графіт



RAL 9006
срібний



RAL 9005
чорний



RAL 8004
цеглястий



RAL 8017
коричневий



RAL 3005
вишневий



RAL 8019
темно-коричневий



125мм

150мм

Розмір	Упаковка	Палета
125мм	60шт	30уп
150мм	60шт	30уп

Елемент водостічної системи Смарт, який відповідає за надійне кріплення ринви до торцевої дошки.

ТРИМАЧ РИНВИ ДОВГИЙ



- RAL 9006**
срібний
- RAL 7016**
графіт
- RAL 8004**
цеглястий
- RAL 9005**
чорний
- RAL 3005**
вишневий
- RAL 8017**
коричневий
- RAL 8019**
темно-коричневий

Розмір	Упаковка	Палета
125мм	50шт	40уп
150мм	50шт	40уп

Елемент водостічної-системи Смарт який виконує функцію кріплення ринви, встановлюється на краю ската, кріпиться та переносить навантаження потоку води на верхні площини крокв.

ЗАГЛУШКА РИНВИ УНІВЕРСАЛЬНА



RAL 7016
графіт



RAL 9006
срібний



RAL 9005
чорний



RAL 8004
цеглястий



RAL 8017
коричневий



RAL 3005
вишневий



RAL 8019
темно-коричневий



125мм



150мм

Розмір	Упаковка	Палета
125мм	100шт	64уп
150мм	90шт	64уп

Елемент водостічної системи Смарт, який захищає від бокового виливання потоку води з ринви.

КУТ ВНУТРІШНІЙ 90°

125мм

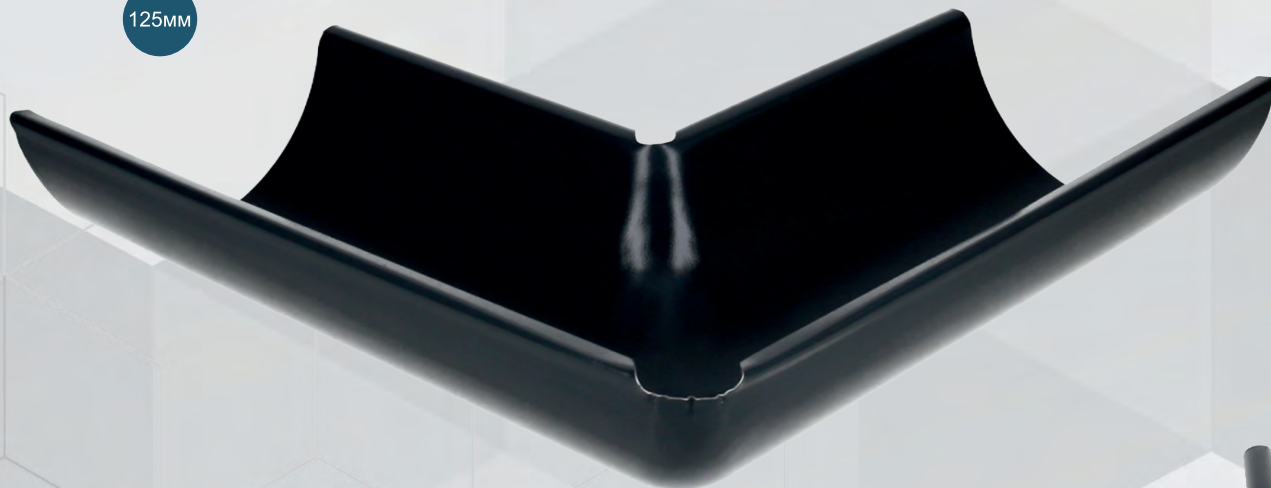

150мм

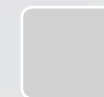

RAL 9006
срібний



RAL 7016
графіт



RAL 8004
цеглястий



RAL 9005
чорний



RAL 3005
вишневий



RAL 8017
коричневий



RAL 8019
темно-коричневий

Розмір	Упаковка	Палета
125мм	20шт	16уп
150мм	20шт	16уп

Елемент водостічної системи Смарт, що встановлюється у внутрішніх кутах покрівлі та з'єднується з ринвою.

КУТ ЗОВНІШНІЙ 90°



RAL 7016
графіт



RAL 9006
срібний



RAL 9005
чорний



RAL 8004
цеглястий



RAL 8017
коричневий



RAL 3005
вишневий



RAL 8019
темно-коричневий

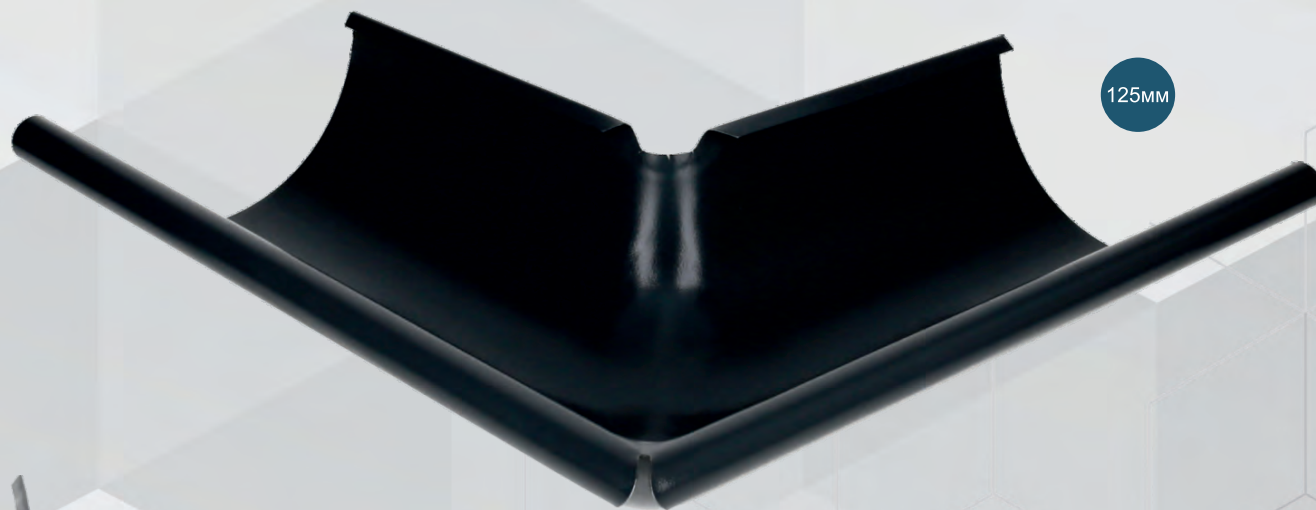

125мм



150мм

Розмір	Упаковка	Палета
125мм	20шт	16уп
150мм	20шт	16уп

Елемент водостічної системи Смарт, що встановлюється у зовнішніх кутах покрівлі та з'єднується з ринвою.

КУТ ВНУТРІШНІЙ 135°

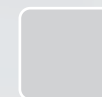

RAL 9006
срібний



RAL 7016
графіт



RAL 8004
цеглястий



RAL 9005
чорний



RAL 3005
вишневий



RAL 8017
коричневий



RAL 8019
темно-коричневий

125мм

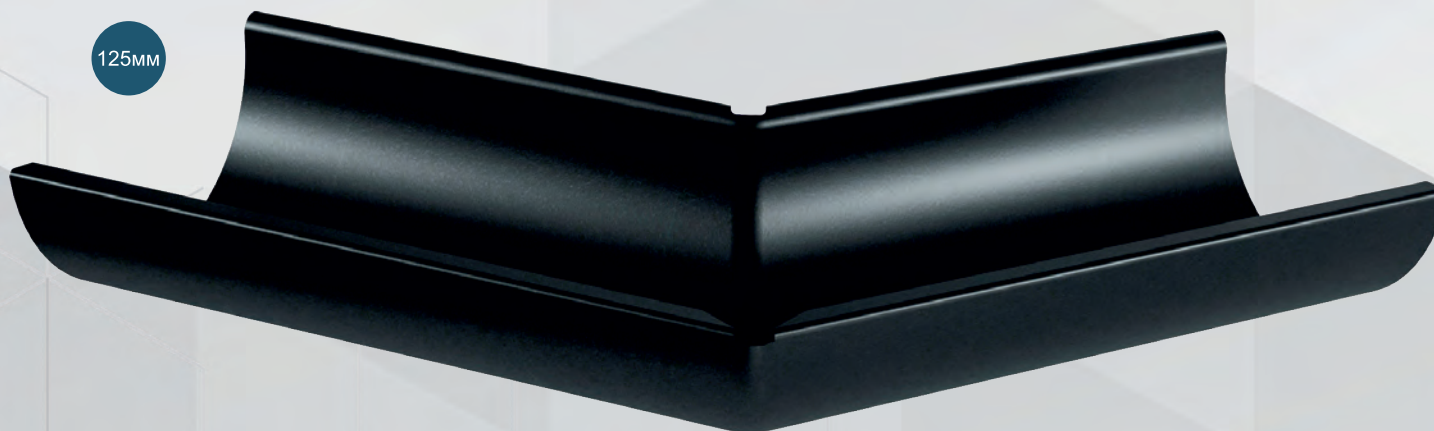

150мм



Розмір	Упаковка	Палета
125мм	20шт	16уп
150мм	20шт	16уп

Елемент водостічної системи Смарт, що встановлюється у внутрішніх кутах покрівлі та з'єднується з ринвою.

КУТ ЗОВНІШНІЙ 135°



RAL 7016
графіт



RAL 9006
срібний



RAL 9005
чорний



RAL 8004
цеглястий



RAL 8017
коричневий



RAL 3005
вишневий



RAL 8019
темно-коричневий

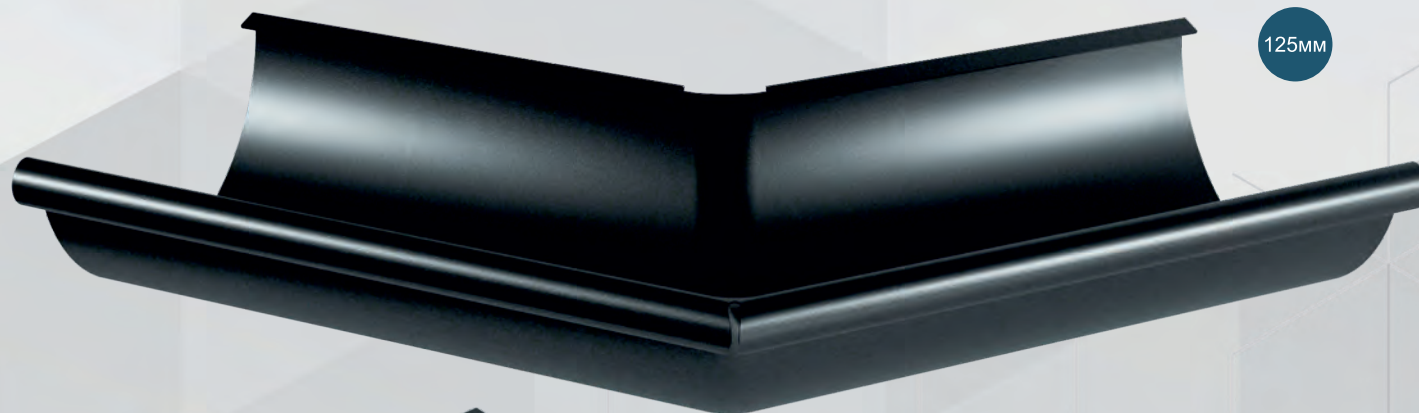

125мм



150мм

Розмір	Упаковка	Палета
125мм	20шт	16уп
150мм	20шт	16уп

Елемент водостічної системи Смарт, що встановлюється у зовнішніх кутах покрівлі та з'єднується з ринвою.

ТРУБА ВОДОСТІЧНА

125мм

150мм

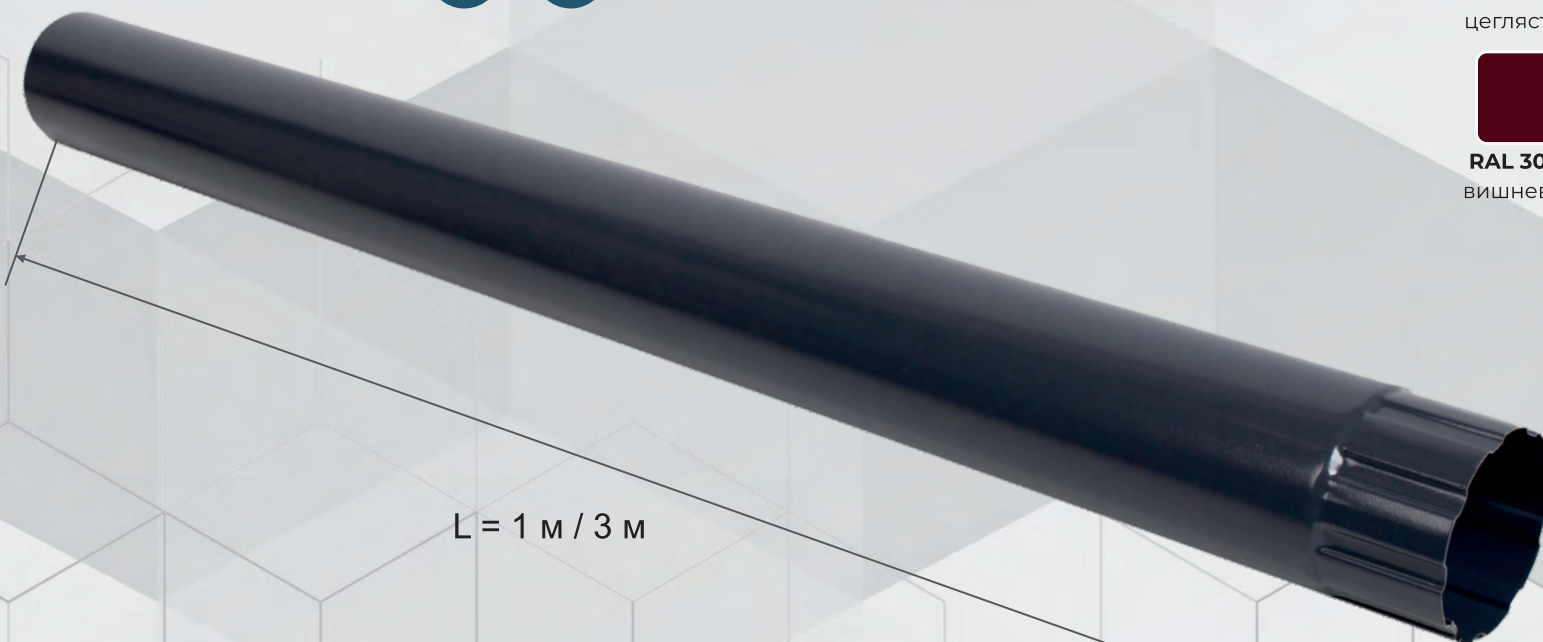

L = 1 м / 3 м

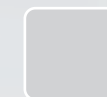

RAL 9006
срібний



RAL 7016
графіт



RAL 8004
цеглястий



RAL 9005
чорний



RAL 3005
вишневий



RAL 8017
коричневий



RAL 8019
темно-коричневий

Розмір	Упаковка	Палета
90мм	1шт	20уп
100мм	1шт	20уп

Вертикальний елемент водостічної системи Смарт, який служить для прийому потоку води з ринви і відводу його від стін та фундаменту.

КОЛІНО



RAL 7016
графіт



RAL 9006
срібний



RAL 9005
чорний



RAL 8004
цеглястий



RAL 8017
коричневий



RAL 3005
вишневий



RAL 8019
темно-коричневий



125мм

150мм

Розмір	Упаковка	Палета
90мм	24шт	16уп
100мм	20шт	16уп

Елемент водостічної системи Смарт, L- подібної форми, що відповідає за надійний відвід води від будинку, здійснює поворот труби, та використовується як кінцевий елемент труби.

ТРИМАЧ ТРУБИ

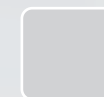
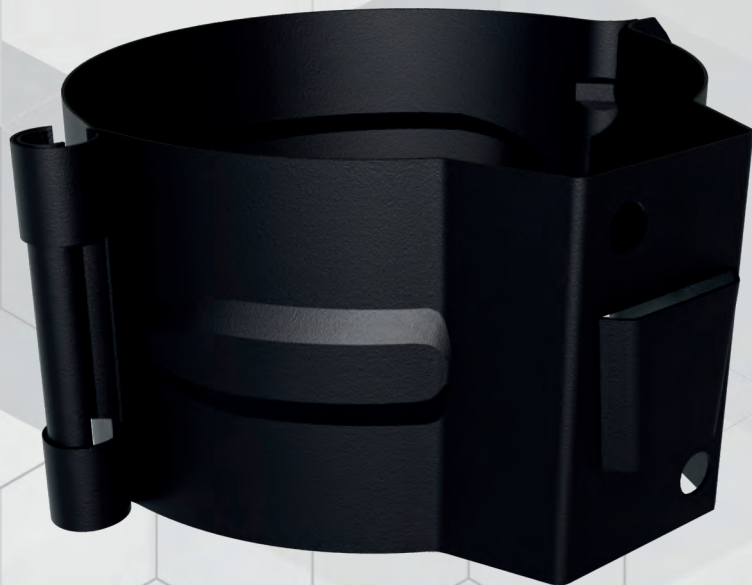

RAL 9006
срібний



RAL 7016
графіт



RAL 8004
цеглястий



RAL 9005
чорний



RAL 3005
вишневий



RAL 8017
коричневий



RAL 8019
темно-коричневий

125мм

150мм

Розмір	Упаковка	Палета
90мм	80шт	56уп
100мм	80шт	56уп

Елемент, що використовується для кріплення труби до стіни будинку та її надійної фіксації.

ТРІЙНИК



RAL 7016
графіт



RAL 9006
срібний



RAL 9005
чорний



RAL 8004
цеглястий



RAL 8017
коричневий



RAL 3005
вишневий



RAL 8019
темно-коричневий



125мм

150мм

Розмір	Упаковка	Палета
90мм	8шт	20уп
100мм	8шт	20уп

Елемент водостічної системи Смарт, який виконує допоміжну функцію, і використовується для з'єднання водостічних труб під кутом.

ВИРОБНИЦТВО





ПЕРЕВАГИ ПРОДУКЦІЇ:

- **якість водостічної системи SMART** підтверджена європейськими сертифікатами CE та EN
- **поєднання високоточних інженерних рішень та багатоступеневої перевірки сировини та готових виробів**
- **використання європейського металу та автоматизованих ліній виробництва**
- **формування елементів відбувається методом поступового прокату та штампування на високоточних станках, що дозволяє уникнути мікротріщин металу, та зберігати високу якість готового виробу.**
- **на водостічну систему надається гарантія 50 років.**
- **водостічна система SMART продається по всій території України та експортується за кордон.**